



INDY
INDUSTRIETORE





Wir entwickeln Tore sowohl für Industrieanlagen als auch für Privatzwecke. 20 Jahre Markterfahrung könnte statt uns erzählen.

50+



VOLLWERTIGER TORHERSTELLER

- Wir liefern in mehr als 50 Ländern weltweit
- Zusammenarbeit mit renommierten Torkomponenten-Lieferanten
- Qualitätsmanagementsystem, automatisierte Produktion und Ausgangskontrolle
- Professioneller Kundenservice, umfassender Torkonfigurator



OPTIMIERTE LÖSUNGEN

- Wir konstruieren und fertigen Tore nach standardmäßigen Anforderungen, sowie erfüllen auch die Sonderwünsche
- Anpassungsmöglichkeiten für Sonderbausituationen: Übergrößen, Sonderumlenkungen, Schienenlängen usw.
- Technischer Qualitätsservice

HSE (Gesundheit & Sicherheit & Umwelt)

Torzertifikation nach EU-Norm EN 13241-1

TOORS ist ein wichtiges Mitglied der **EDSF** (European Door and Shutter Federation)



GRUNDSPEZIFIKATION

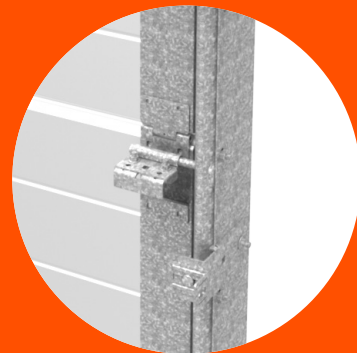
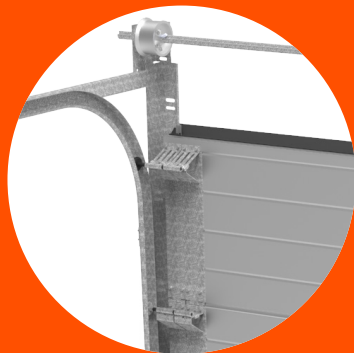

Qualität und Sicherheit stehen bei TOORS-Sektionaltoren an erster Stelle. Sie bestehen aus hochwertigen Materialien und Komponenten der wichtigsten Europäischen Produzenten. Der gesamte Produktionsprozess wird ständig überwacht, um die maximale Zufriedenheit unserer Kunden zu gewährleisten, in allen ihren Anforderungen.

TOORS-Tore erfüllen europäische Standards für Tortechnik und sind nach der standardisierten Norm EN 13241-1 geprüft.

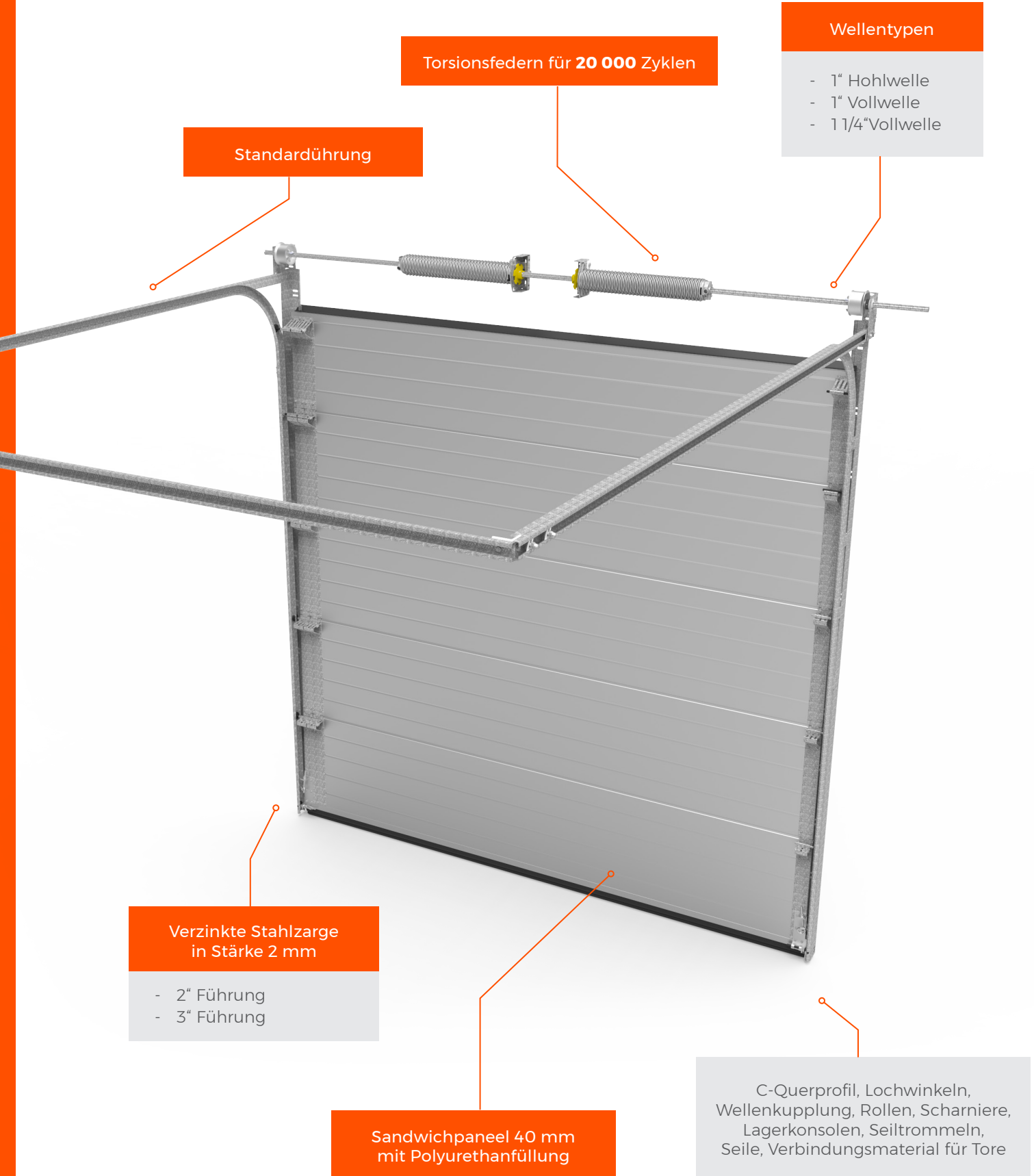

Wellentypen

- 1" Hohlwelle
- 1" Vollwelle
- 1 1/4" Vollwelle

Standardführung

Torsionsfedern für 20 000 Zyklen

Verzinkte Stahlzarge
in Stärke 2 mm

- 2" Führung
- 3" Führung

Sandwichpaneel 40 mm
mit Polyurethanfüllung

C-Querprofil, Lochwinkeln,
Wellenkupplung, Rollen, Scharniere,
Lagerkonsolen, Seiltrommeln,
Seile, Verbindungsmaterial für Tore

FÜHRUNGSSYSTEME

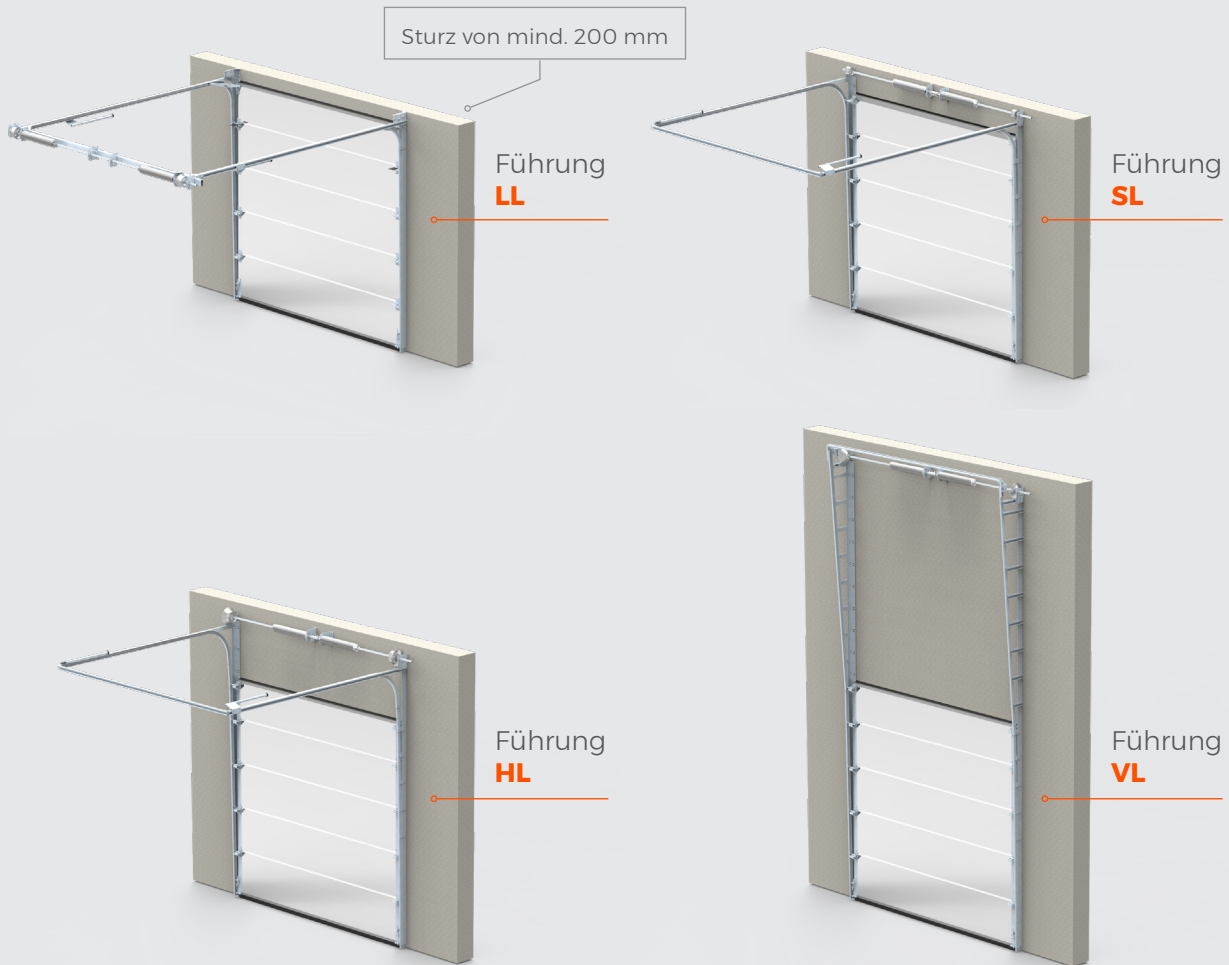

Führungssystem	Bezeichnung	Min. Sturz (mm)	Max. Fläche m ²	Max. Maße (mm)
LL - niedrige Führung	LL-CE	230	23	6 000 × 5 000
	LL-DT	200	23	6 000 × 5 000
SL - Standardführung	SL350	350	25	7 000 × 3 600
	SL420	420	40	8 000 × 6 500
HL - hochgeführte Führung	HL	höher als 480, niedriger als 2x Höhe + 400	40	8 000 × 6 500
	HL-1T	höher als 850, niedriger als 1450	16	4 000 × 4 000
	HL-2T	höher als 1450, niedriger als 3250	25	5 000 × 5 500
VL - vertikale Führung	VL	2x Höhe + 400 mm	40	8 000 × 6 500
	VL-T	2x Höhe + 420 mm	25	5 000 × 5 500



FSL

Standardführung mit Dachfolge von 15°

FÜHRUNG MIT DACHFOLGE

Waagerechte Führung
kann auch im Dachwinkel
bis 45° hergestellt werden.

ZWEIMAL GEBROCHENE FÜHRUNG

Möglichkeit der zweimal
gebrochenen Führung passt
sich jeder Dachform an.

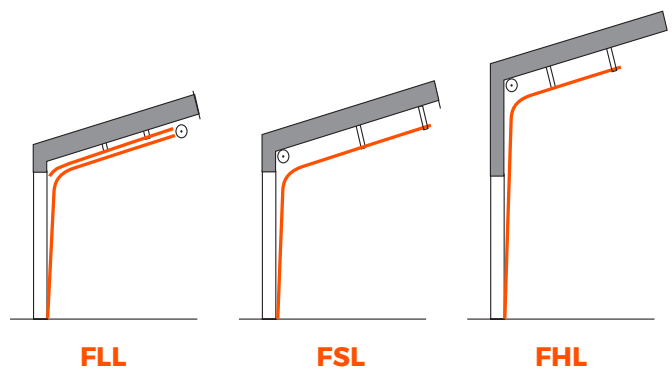

FLL

FSL

FHL



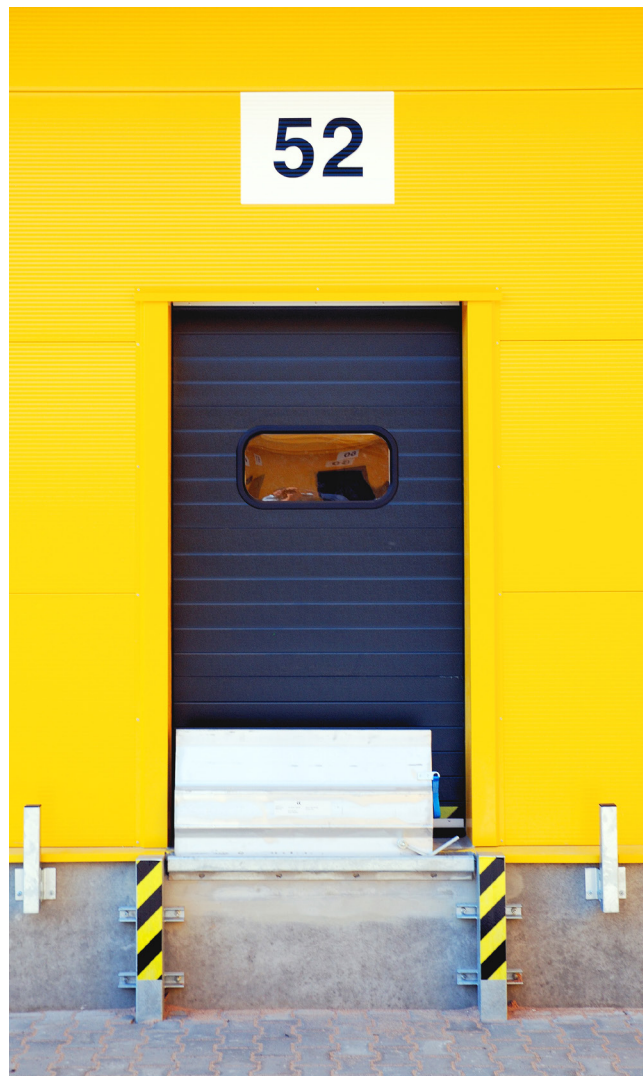

Wir konzentrieren uns hauptsächlich auf Tortechnik, ihre Entwicklung und Produktion. Wir verfügen Top-Maschinenequipment und hervorragende Produktionskapazität.

Wir können den wachsenden Bedarf nach den Toren nicht nur in unserem Land, sondern auch weltweit bedecken.



Das Sandwichpaneel besteht aus zwei beidseitig verzinkten Stahlblechen. Zwischen denen befindet sich Polyurethanschaum, der die Funktion der Wärme- und Schalldämmung erfüllt. Die Standardpanelstärke beträgt 40 mm und wir bieten auch ein 80-mm-Paneel mit besserer Wärme- und Schalldämmung an. Wir bieten 40 mm dicke Paneele in den Varianten STANDARD und PROTECT (Fingerklemmschutz) an.

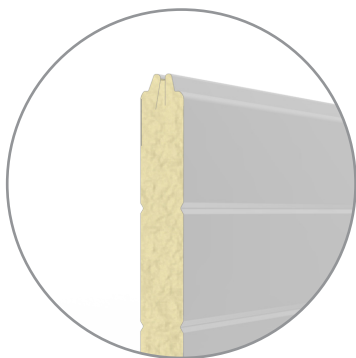

Standard 40 mm

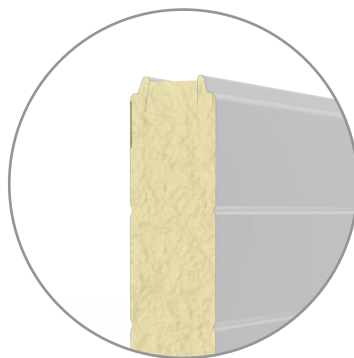

Standard 80 mm

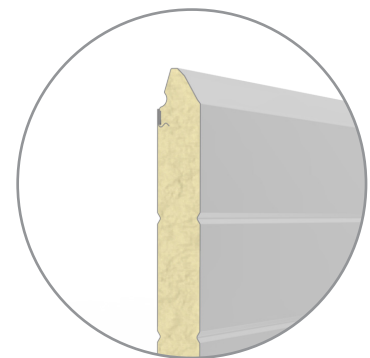

Protect 40 mm

DESIGN

DESIGN STANDARD

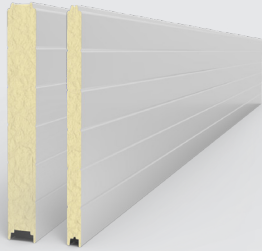

Oberflächenstruktur

Lamelle stucco

Außenfarbe

entsprechend dem aktuellen Paneelangebot

Innenfarbe

entsprechend dem aktuellen Paneelangebot

Traditionelle Paneelform | Polyurethanschaumkern |
Doppelseitige Feuerverzinkung |
U (40mm) = 0,50 W / m² K | U (80mm) = 0,27 W / m²
K | R = 25 dB



40 mm / 80 mm

DESIGN PROTECT

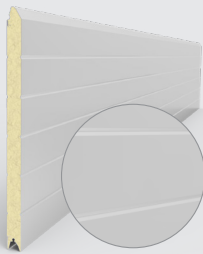

Oberflächenstruktur

Lamelle stucco

Außenfarbe

entsprechend dem aktuellen Paneelangebot

Innenfarbe

entsprechend dem aktuellen Paneelangebot

Fingerklemmschutz (FSP) | Polyurethanschaumkern |
Doppelseitige Feuerverzinkung |
U = 0,52 W / m² K | R = 25 dB

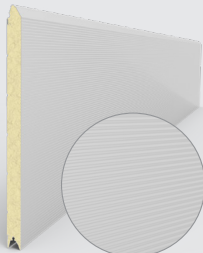

Oberflächenstruktur

V-Profil glatt

Außenfarbe

entsprechend dem aktuellen Paneelangebot

Innenfarbe

entsprechend dem aktuellen Paneelangebot

Fingerklemmschutz (FSP) | Polyurethanschaumkern |
Doppelseitige Feuerverzinkung |
U = 0,52 W / m² K | R = 25 dB



Oberflächenstruktur

Ohne Sicke glatt

Außenfarbe

entsprechend dem aktuellen Paneelangebot

Innenfarbe

entsprechend dem aktuellen Paneelangebot

Fingerklemmschutz (FSP) | Polyurethanschaumkern |
Doppelseitige Feuerverzinkung |
U = 0,52 W / m² K | R = 25 dB



VOLLVERGLASSTE ALURAHMENSEKTIONEN - FVE

TECHNISCHE VORTEILE

- Standardversion mit eloxiertem Aluminiumrahmen E6 / EV1
- Variable Ausführung für STANDARD und PROTECT
- Paneele ohne thermische Trennung und mit thermischer Trennung
- Auswahl verschiedener Füllungen je nach Ausführung, Wärmedämmeigenschaften und Luftdurchlässigkeit
- Möglichkeit der Lackierung von Aluminiumrahmen RAL, NCS, DB
- Verglasung auch kratzfest verfügbar

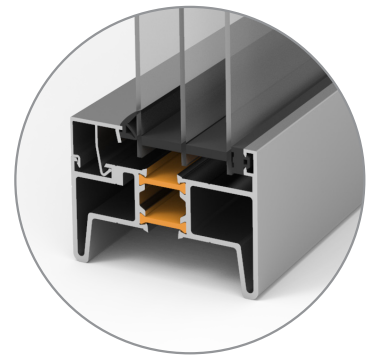

AUSFÜHRUNG OHNE THERMISCHE TRENNUNG



Einfach



Doppelt



ALU-Füllung

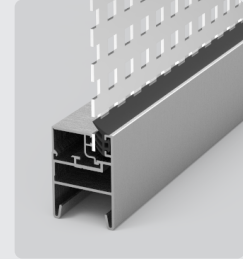

Streckmetall /
Lochblech

AUSFÜHRUNG MIT THERMISCHER TRENNUNG

- Für STANDARD und PROTECT Paneele (40 mm und 80 mm)
- Design identisch mit der vollverglaste Ausführung mit FSP
- Hervorragende Isoliereigenschaften Reduzierung der Wärmeübertragung um bis zu 22%
- Kondenswasserbildung auf der Innenseite des Tores stoppt (Exterieur versus Interieur)

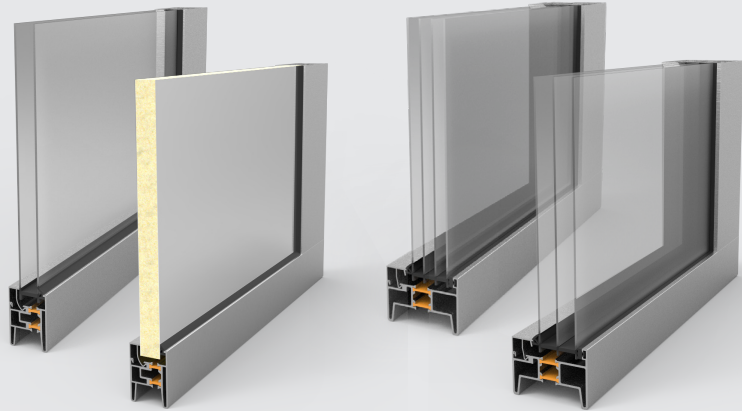

FVE TB - 80 mm

Beispiel:

Ausführung	FVE 40 mm	FVE TB 40 mm
Torbreite	4 500	4 500
Torhöhe	3 500	3 500
U-Wert	3,8 W/m ² K	3,1 W/m ² K
Winddurchlässigkeit	3	3
Windklasse	3	4
Wasserbeständigkeit	3	3

REDUZIERUNG
DER WÄRMEÜBER-
TRAGUNG AUF

22%





Tore unter den Namen TOORS Indy sind in der Produktionshallen, Logistikzentren, Autohäusern zu finden, überall, wo es notwendig ist, einen fehlerfreien Betrieb zu gewährleisten.

TOORS Indy-Tore bieten hohen Bedienungskomfort, einfache Bedienung und Energieeinsparung zur Heizung / Klimaanlage des Gebäudes an.

Sie erfüllen die höchsten Anforderungen an den Betrieb.

SCHLUPFTÜRE

TECHNISCHE VORTEILE

- Installation von Schlupftüren bis zu einer Torfläche von 30 m² (max. Torbreite 6.000 mm)
- Schwellenvarianten wahlbar - standard, niedrig
- Eloxierte Aluminiumleisten E6 / EV1
- Einfache und schnelle Installation
- Integrierte Stahlverstärkung unter dem Türschließer
- Möglichkeit der Lackierung von Aluminiumprofilen in RAL, NSC, DB

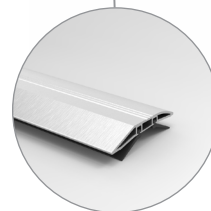

Schwelle - niedrig

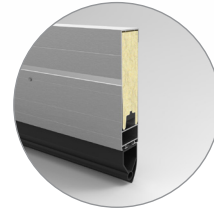

Schwelle - Standard

SCHWELLENHÖHEN

Sektion	Schwelle	Höhe
Paneel	extra niedrig	18 mm
FVE	extra niedrig	18 mm
Panel	niedrig	80 mm
Paneel	Standard	225 mm
FVE	Standard	130 mm

BEI VERWENDUNG EINER NIEDRIGEN SCHWELLE IST DER STANDARD FÜR NOTAUSGANG ERFÜLLT



SCHLUPFTÜRPARAMETER

Türhöhe	Paneelaufteilung der 1. - 4. Sektion	Schwelle	Griffhöhe
2 300 mm	4 x 610 mm	extra niedrig	980 mm
		Standard/niedrig	1 030 mm
2 190 mm	3 x 610 mm 1 x 500 mm	extra niedrig	980 mm
		Standard/niedrig	1 030 mm
2 080 mm	2 x 610 mm 2 x 500 mm	extra niedrig	980 mm
		Standard/niedrig	1 030 mm
1 970 mm	1 x 610 mm 3 x 500 mm	extra niedrig	980 mm
		Standard/niedrig	1 030 mm
1 860 mm	4 x 500 mm	extra niedrig	870 mm
		Standard/niedrig	920 mm

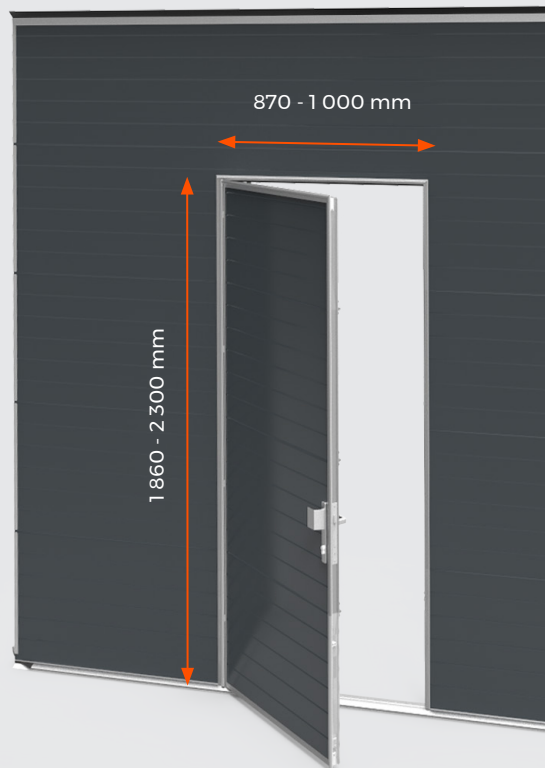

ZUBEHÖR

- Panikbeschläge in verschiedenen Ausführungen
- E-Öffner
- Möglichkeit zur Installation von Fenstern und verglasten Sektionen (FVE)

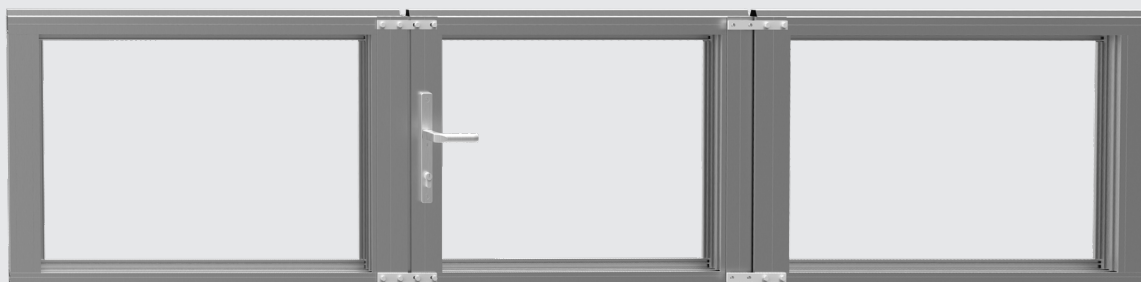
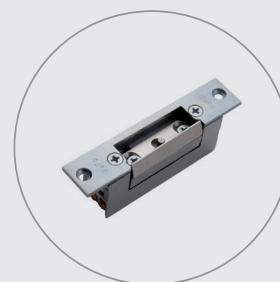

ANTRIEBE GFA

PARAMETER

- Elektronische Endschalter
- Schutzart IP65
- Spannung 400V / 230V
- Notbetrieb: durch Kette, durch Ausrücken des Getriebes
- Öffnungsgeschwindigkeit 20-50 cm / s.
- Antrieb mit Frequenzumrichter

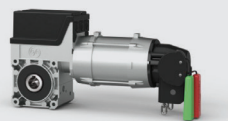
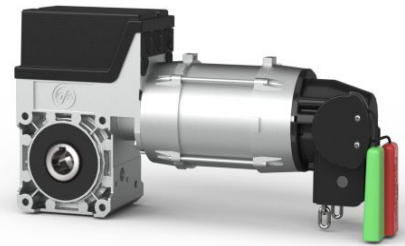

TOTMAN - Steuerung TS970

IMPULS - Steuerung TS970

- Opto-Elemente + 2 Stück Schlafseilswitcher
- Spiralkabel / WSD-Modul
+ Anschlusskästen

IMPULS + Fernbedienung - Steuerung TS971 mit integriertem Funkempfänger

- Opto-Elemente + 2 Stück Schlafseilswitcher
- Spiralkabel / WSD + Anschlusskästen
- Frequenz 433 MHz



ANTRIEBE CUBE

CUBE 50

- Industriefantrieb
- Notkettenbedienung
- Schutz der Unterkante mittels Optoleiste inkl. Anschlusskiste und Kabel
- 24V DC Technologie
- SoftStart und SoftStop Funktion
- Für Tore mit max. Torfläche 12 m²

CUBE 70

- Industriefantrieb
- Notkettenbedienung
- Schutz der Unterkante mittels Optoleiste inkl. Anschlusskiste und Kabel
- 24V DC Technologie
- SoftStart und SoftStop Funktion
- Für Tore mit max. Torfläche 20 m²
- Größeres Drehmoment



STEUERUNG

- Lesbares zweiteiliges Display
- Einfache Bedienung
- Verbindung zu allem Zubehör
- Identisch für beide Antriebe







Industrietore können mit Alurahmensektionen (FVE) ausgestattet werden, die neben einem attraktiven Design auch bessere Lichtverhältnisse in den Hallen oder die frische Luftversorgung durch spezielle Lüftungsfüllungen garantieren.

Sie können die Industrietore mit integrierten Schlupftüren ergänzen, die kombiniert mit einer niedrigen Schwelle und mit einem Panikschloss die Anforderungen auf Notausgänge erfüllen.

INDY GT-R

SCHNELLLAUFENDE SEKTIONALTORE

Anstoß zur Entwicklung dieses neuen Produktes war die Ökologisation der Betriebseigenschaften von Gebäuden. INDY GT-R zeigen Ihnen, wie einfach es ist, die gestellten Anforderungen zu erfüllen. Durch die Kombination eines hohen Geschwindigkeitszyklus (Öffnen/Schließen) und hervorragenden Wärmedämmeigenschaften erhalten wir eine einzigartige neue Generation von Industrietoren - INDY GT-R. Die technischen Parameter wurden verbessert, damit das Tor ihre nativen Funktionen möglichst effizient erfüllen kann und um gleichzeitig die bestmögliche Gesamtenergiebilanz der Nutzung haben zu können.

- + Dank der höheren Öffnungs- und Schließgeschwindigkeit ist ein schnelleres Durchfahren des Tores möglich
 - + Niedrigere Luftzirkulation zwischen Außen- und Innen
 - + Energieeinsparung beim Heizen oder Klimatisieren

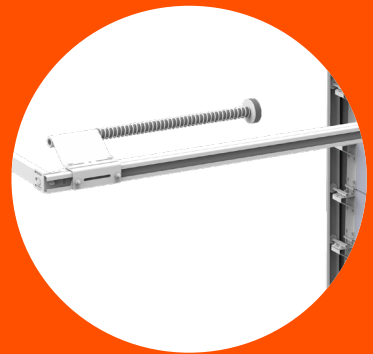
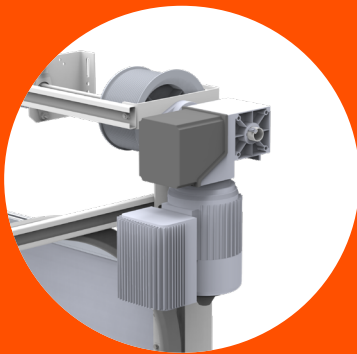

4x

GERINGERER ENERGIEVERLUST
IM VERGLEICH ZU
KLASSISCHEN SEKTIONALTOREN

**Neu entwickelten massiven
Torkomponente**

- Lagerkonsolen
- Kugellager
- Streben

Federn für 50.000 Zyklen

auf 1 1/4" Welle montiert

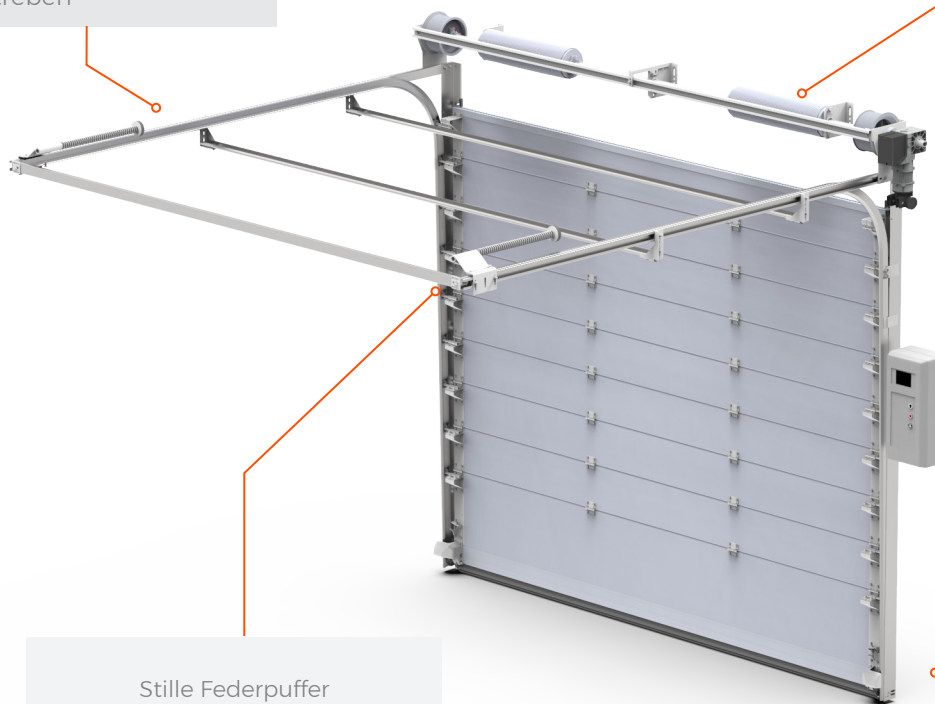

**Steuerung mit
Frequenzumrichter**

Stille Federpuffer

Sicherheitslichtgitter

Parameter	INDY GT-R	INDY
Breite	5 000 mm	5 000 mm
Höhe	5 000 mm	5 000 mm
Sektionhöhe	244-610 mm	610 mm
Maximaler Drehmoment der Öffnungsgeschwindigkeit	1,4 m/s	0,25 m/s
Paneelenstärke	40 mm	40 mm
Wärmedämmungskoeffizient „U“	1,18 W/m²K	1,02 W/m²K
Öffnung-/Schließzeit	4 s	20 s





Wir betrachten Industrietore nicht nur als einen „unsichtbaren“ Teil von Produktions- und Lagerhallen, sondern als ein qualitativ hochwertiges und zuverlässiges Produkt, das es Unternehmern und Geschäftsinhabern ermöglicht, sich auf ihre Ideen und Pläne zu konzentrieren, anstatt auf betriebliche Probleme.

SONDERLÖSUNGEN

Wir fertigen Tore auch für extrem anspruchsvolle Bedingungen.

Möglichkeit zur Verwendung zusätzlicher Edelstahlelemente, Lebensmittelfarben und Verstärkungsstrukturen für Sonder-Witterungsbedingungen.

VERWENDUNG:

- Feuchte Umgebung (Korrosionsbeständigkeit Klasse C3)
- Nahrungsmittelindustrie
- Landwirtschaftliche Industrie
- Luftfahrtindustrie
- Schifffahrtsindustrie

EDELSTAHLKOMPONENTE

- Führung
- Seitenbleche
- HW
- Federpuffer
- Bodenbeschläge
- Stahlseile

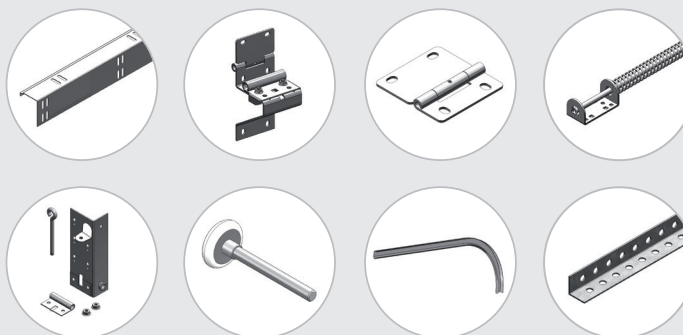



TIEFGARAGEN

Mit Industrieantrieb Verwendung mit Frequenzumrichter für Garagen mit großer Kapazität.

Optimale Luftdurchlässigkeit (56% / 67%).
Variable Steuerung - Schlüsselschalter | Fernbedienung |
Ampel | Radar | Induktionsschleife

- Umfangreiches Angebot an optionalem Zubehör
- Steuergerät TS981 für beidseitigen Ampelbetrieb
- Externe Fotozellen
- Schlupftür mit Panikbeschlägen für Notausgangszwecke
- Mit der Möglichkeit, bis zu 256 Fernbedienungen anzuschließen

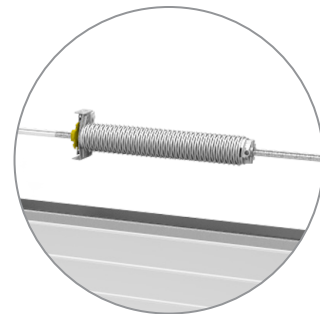

FEDERN BIS ZU

150 000

ZYKLEN



BIM-PROZESS

- Verwendung beim Bau von Häusern zu Logistikzentren
- Segment der BIM-Technologien mit unseren BIM-Modellen
- Modelle für Industrietore, Garagentore, Nebeneingangstüre Mandoor
- Einzelne Komponente der Struktur werden durch einen Datensatz 3D-Modell beschrieben, mit ihren Eigenschaften

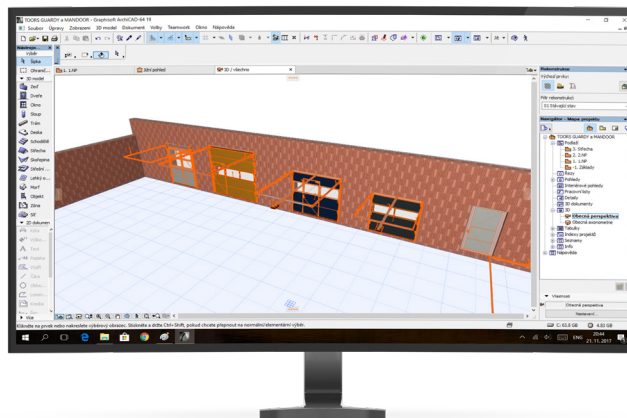

Herunterladen auf www.bim.toors.com



BIM-BIBLIOTHEK

Unsere Präzisionsmodelle erhöhen erheblich die Wahrscheinlichkeit ihrer weiteren Verwendung von z.B. Architekten oder Designer im Vergleich mit der derzeit geringeren Qualität der Modelle einiger Wettbewerber, die manchmal nicht der Realität entsprechen.

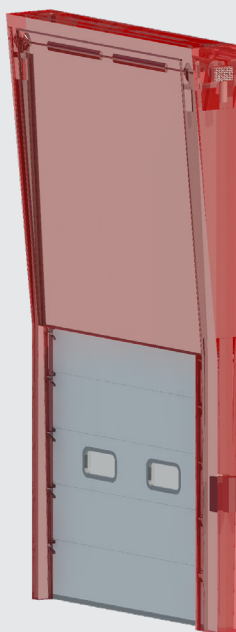

INDY
- Industrietore



GUARDY
- Garagentore

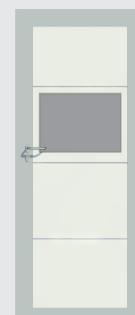

MANDOOR
- Nebeneingangstüre



TORKONFIGURATOR



sTOORe

sTOORe Konfigurator aller Tortypen - Industrietore, Garagentore, Doppelflügeltore, Nebeneingangstüre.

FUNKTION:

- Web ist vom PC, Handy oder Tablet zugänglich
- Schnelle und einfache Torspezifikation
- Preisangebot für den Kunden
- Erforderliche Torunterlagen sofort verfügbar
- Übersicht über gültige Angebote und Bestellungen
- Visualisierung konfigurierter Tore

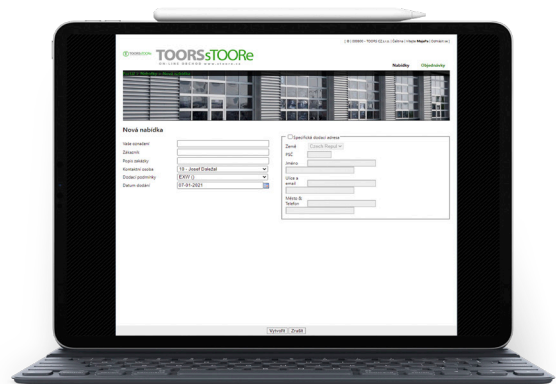

KONFIGURATOR STEHT
IN VERSCHIEDENEN SPRACHEN VERFÜGBAR







TOORS Indy Tore bieten nicht nur Haltbarkeit, Funktionalität, zertifizierte Sicherheit, sondern auch variables Design an.

TOORS Indy Industrietore treffen sich nicht nur die höchsten Anforderungen an den Verkehr, aber sie passen auch gut in das Gesamtkonzept des Gebäudes.

ERSATZTEILE

WIR KÖNNEN SIE MIT ALLEN ERSATZTEILEN VERSORGEN

Wir bieten Ihnen eine große Auswahl an Ersatzteilen für Ihre Garagen- und Industrie-Sektionaltore, damit Sie Ihre Tore in optimalem Zustand halten können. Wir aktualisieren unser Ersatzteilsortiment regelmäßig, damit es mit einer Vielzahl von Sektionaltoren kompatibel ist und Sie nicht woanders suchen müssen.

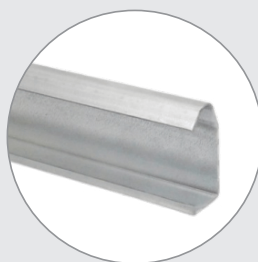
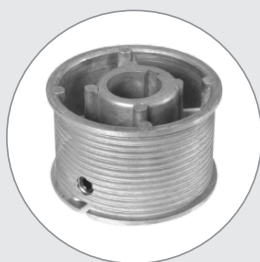
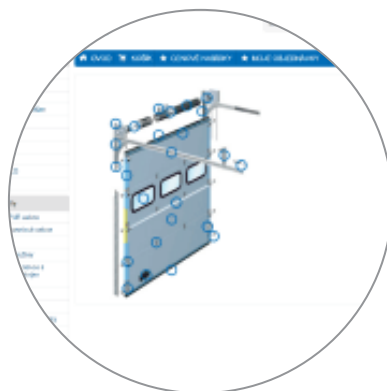

Alle Ersatzteile und Torzubehör können auf unserem online Shop TOORS SERVICE finden.



MESSFORMULAR

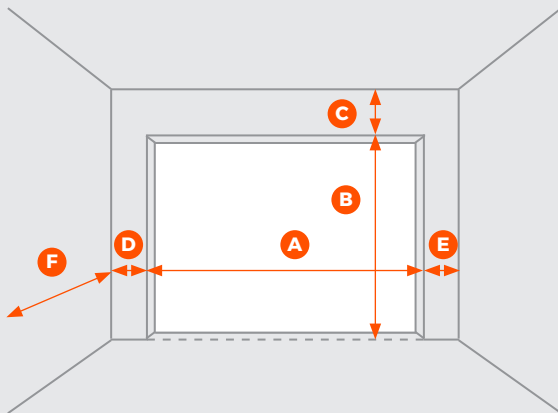

A - Lochbreite		mm.
B - Lochhöhe		mm.
C - Sturzhöhe		mm.
D - Linke Leibung		mm.
E - Rechte Leibung		mm.
F - Raumtiefe		mm.
Wellenlänge		mm.
Dachfolgewinkel		%

Torparameter	Ja	Nein	Technische Daten
Fenster / FVE - Sektionen			
Paneeldesign			
Sturzblende			
Schlupftür			
Typ der Griffe und Schlösser			
Motor			
Demontage altes Tores			
Entsorgung altes Tores			
Technik			

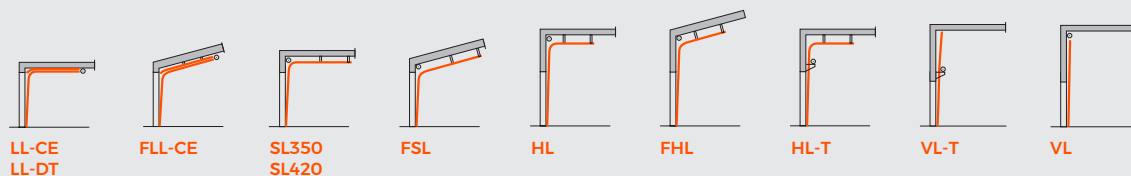

Kundenadresse

.....

Name des Monteurs

.....

Hinweis:

.....

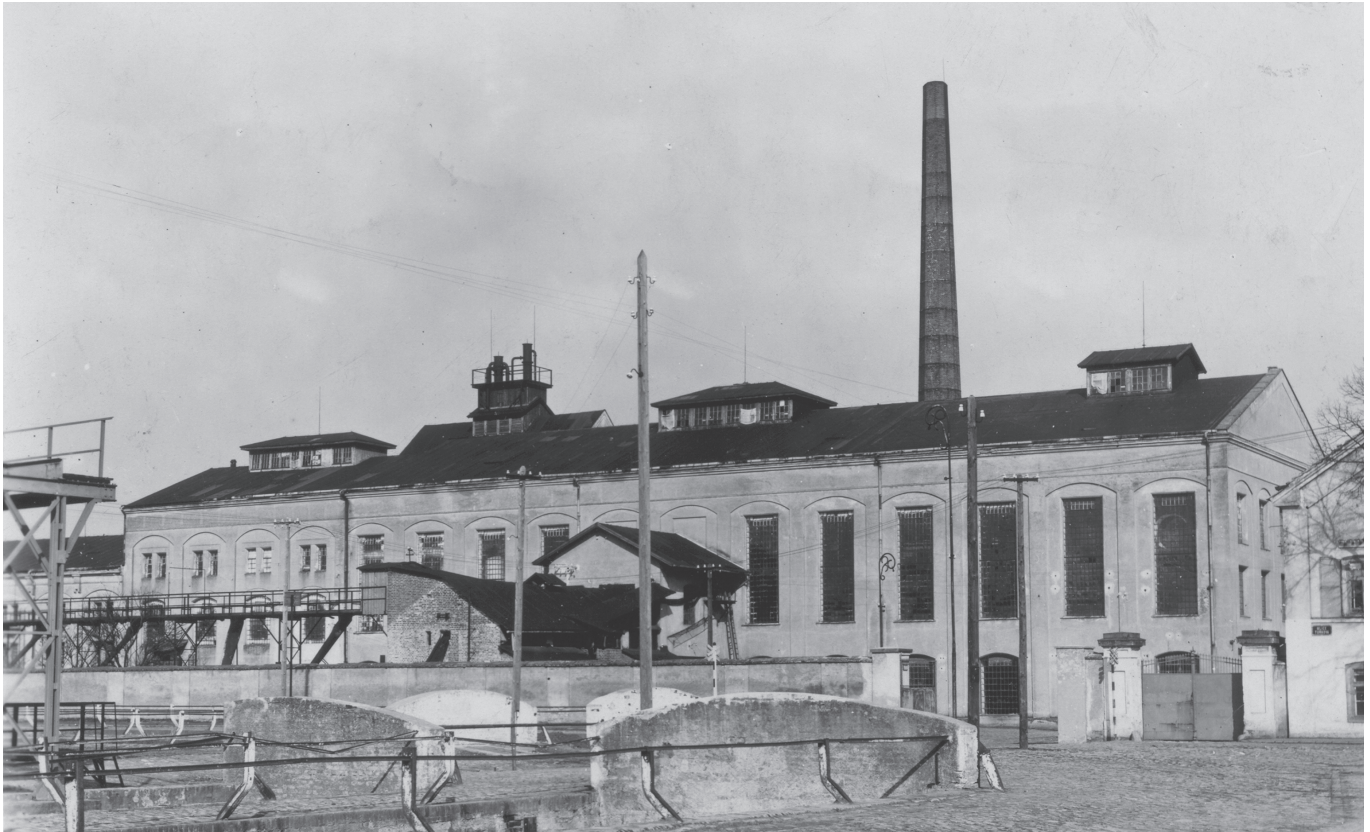

TOORS GESCHICHTE

HIER HAT ALLES ANGEFANGEN.

Es ist ein Vierteljahrhundert her, wann wir uns entschieden unser Geschäft mit Respekt zu unseren Kunden, Lieferanten, Kollegen und anderen aufzubauen.

HIER HABEN WIR UNSER
ERSTES TOR PRODUZIERT.

UND HEUTE?

TOORS steht für großartige Profis in der europäischen Torindustrie. Wir erobern die Welt langsam aber sicher.

ALLGEMEINE UNTERNEHMENSDATEN

UNTERNEHMEN GEGRÜNDET	2 000
UMSATZ 2023	22 MIO €
TOREN HERGESTELLT 2023	20 000 STÜCKE
GEPLANTE HERSTELLUNG 2026	36 000 STÜCKE
MITARBEITER	140
EDSF (European Door & Shutter Federation)	2010
LANDFLÄCHE	18 000 m ²
PRODUKTION & LAGER	12 000 m ²
ANZAHL DER LÄNDER, IN DENEN WIR BETRIEBEN	50+



PRODUKTIONSKAPAZITÄT
PRO JAHR

+30 000 ST.

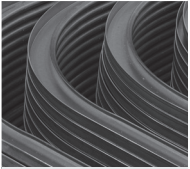

**TOORS
ENTWICKLUNG**



**DREI PFEILER
VON TOORS UNTERNEHMENSKULTUR**



**EINFACHE
ZUSAMMENARBEIT**

- Freundliche Kommunikation
- Minimum Bürokratie
- Flexible und schnelle Entscheidungskette



**LEAN
DENKEN**

- Offenheit für Veränderungen
- Intelligente Effizienz und Kosteneinsparungen
- Mehrwertfokus



**FREIHEIT
IN DER ARBEIT**

- Verantwortung Freiheit zu bauen
- Respekt und faire Behandlung
- Führung und Begeisterung



TOORS CZ s.r.o.

Turkova 1338

504 01 Nový Bydžov

+420 495 491 855 | toors@toors.cz

www.toors.de

